

METTLER TOLEDO

目录

1	全新零售电子秤	5
1.1	最重要的功能	5
1.2	安全说明	5
1.3	维护	5
1.4	预期用途	5
1.5	概述	6
1.5.1	主页外观	6
1.5.2	重量与价格显示	7
1.5.3	功能键	8
1.6	合法交易	9
2	安装	10
2.1	内容	10
2.2	电子秤的设置	10
2.2.1	电子秤使用环境要求	10
2.2.2	电子秤调平	10
2.2.3	装入打印纸	11
2.3	连接主电源	12
2.4	打开电源	12
2.5	关闭电源	12
2.6	重启	12
2.7	清洁	13
2.7.1	清洁外壳与显示屏	13
2.7.2	清洁打印头	13
2.8	废弃处置	14
3	设置	15
3.1	设置键盘	15
3.1.1	设置 PLU 预置键	15
3.1.2	设置操作员	18
3.1.3	设置功能键	19
3.2	系统设置	21
3.3	设置电子秤模式	22
4	操作简便、快速	23
4.1	登录/登出	23
4.2	临时输入单价商品	24
4.3	使用 PLU	25
4.3.1	在预包装模式模式中调用 PLU	25
4.3.2	在销售模式中调用 PLU	25
4.3.3	预置键调用 PLU	26
4.3.4	搜索 PLU	26
4.3.5	计数商品调用功能	27
4.3.6	从计重 PLU 切换到计数 PLU	27

4.4	去皮	28
4.4.1	容器的皮重	28
4.4.2	手工皮重	28
4.4.3	预置皮重	29
4.4.4	客户皮重/篮子功能	30
4.4.5	默认开机预置皮重	31
4.4.6	启用连续去皮功能	31
4.5	归零	32
4.6	大货物	32
4.7	退货	33
4.8	更改价格	33
4.8.1	临时改价	33
4.8.2	永久改价	34
4.8.3	使用其他价格	34
4.9	提供折扣	35
4.9.1	在某个商品上提供折扣	35
4.9.2	提供总销售额折扣	36
4.10	增值税 (VAT) 操作	37
4.10.1	堂食和外卖食品采用不同的增值税	37
4.10.2	分配组别增值税 (VAT)	37
4.11	追溯	38
4.12	使用 U 盘进行备份/存储	39
4.12.1	推荐使用的 USB 设备	39
4.12.2	数据备份/数据恢复	39
4.13	标签打印	40
4.13.1	标签自动打印	40
4.13.2	小计标签	40
4.13.3	批量打印	41
5	菜单	42
5.1	菜单操作	42
5.1.1	进入菜单	42
5.1.2	按键功能	42
5.1.3	浏览菜单	43
5.1.4	关闭菜单	43
5.1.5	文本输入	44
5.2	菜单描述	45
5.2.1	概述	45
5.2.2	数据	48
5.2.3	菜单配置	53
5.2.4	报表	63
5.2.5	模式	65
5.2.6	高级应用	66
5.3	配置技巧	67
5.3.1	设置与配置 PLU 的技巧	67
5.3.2	创建 PLU 的示例	68

5.3.3	设置条形码	69
5.3.4	设置报表	71
5.3.5	设置带数据同步的电子秤网络.....	72
5.3.6	软件工具	73
<hr/>		
6	技术规格与附件	74
6.1	技术规格	74
6.2	遵守	74
6.3	选装件/附件	74

1 全新零售电子秤

1.1 最重要的功能

FreshBase 系列是新系列 METTLER TOLEDO 电子秤，通过便捷的触屏设计让食品零售商进行高效称重。

FreshBase 系列不仅加快服务柜台的称重流程，而且也加快了预包装与自助区的称重流程。

FreshBase 条码秤 是一款带有内置型标签打印机的智能型电子秤，因此可实现服务柜台与自助区的轻松预包装与销售。

1.2 安全说明

基本安全要求

- 在使用电子秤之前请仔细阅读以下内容。
- 请严格遵守这些操作内容说明。
- 妥善存放此操作说明以供今后参考。
- 请勿让未经培训的人员操作或清洁电子秤。
- 请勿打开电子秤。
- 在清洁或维护电子秤之前请切记拔下电子秤外接电源插头，断开电源。

1.3 维护

- 仅经授权人员可打开并维修电子秤。请联系您当地的销售代表。

1.4 预期用途

- 根据本手册将此电子秤仅用于称重场合。
- 仅在干燥位置使用此电子秤。
- 超过技术规格要求的其他任何用途与操作均被视为非预期用途。

误用

- 请勿在工业及恶劣环境中使用此电子秤。

1.5 概述

1.5.1 主页外观

主页外观显示以下主要区域：

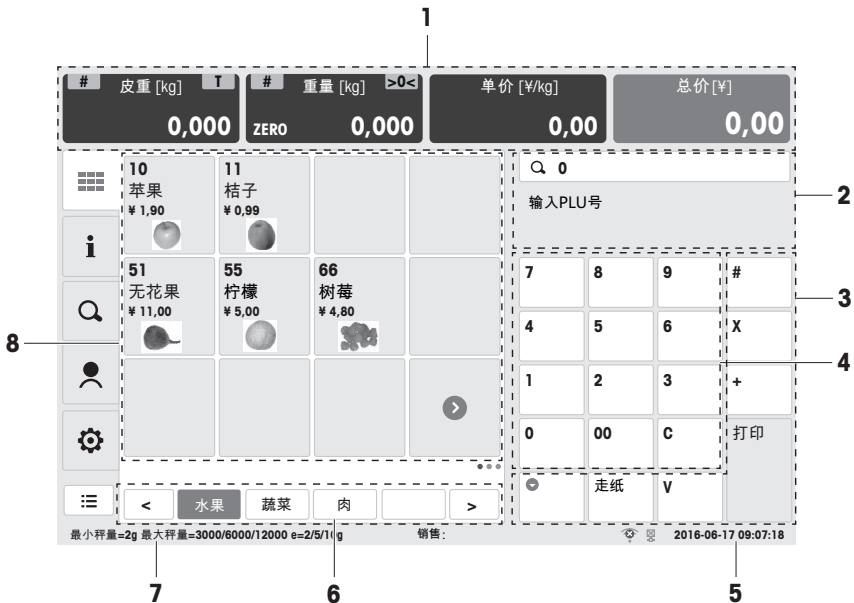

1 重量与价格区

2 信息字段

3 功能键

4 数字键，带“清除”键

5 日期与时间

6 分类

7 计量数据

8 预置键

1.5.2 重量与价格显示

皮重字段	重量字段	单价显示	总价显示
# 皮重 [kg] T 0,000	# 重量 [kg] >0< ZERO 0,000	单价 [¥/kg] 0,00	总价 [¥] 0,00
#: 选择皮重功能 锁定选项	# 切换至大货物 称重模式	左侧 选择折扣 更改价格 锁定选项 100 g	左侧 选择折扣 更改价格
T: 去皮操作	>0< 清零操作	# 直接输入价格	

除显示重量与价格外，还可显示以下状态与指示信息：

清零	毛重O状态光标	T	皮重
NET	净重	PT	手动设置皮重或预置皮重
X	计数模式	FIX	皮重和/或 PLU 锁定
LS	大货物称重模式		

1.5.3 功能键



PLU 预置键



PLU 信息, 尚未部署



搜寻 PLU



操作员



功能键区域



菜单



临时计重商品或临时输入单价(FreshBase 条码秤)



更改计数商品数量



调用计数商品的直接输入价格



打印键



操作员键



走纸



切换至销售列表模式



切换至销售模式

接口 FreshBase 条码秤

以下接口位于电子秤的底部：

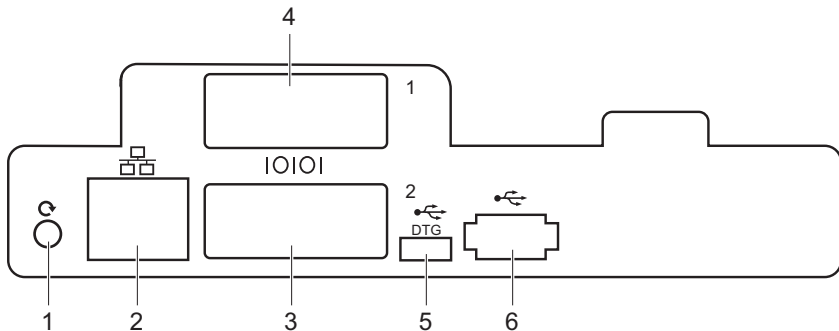

- | | | | |
|---|--------------------------|---|--------------------------|
| 1 | 重置按钮用于重置系统，需按下按钮 1 秒以上 | 4 | RS232 / COM 2，用于连接扫描仪或电脑 |
| 2 | LAN，用于电子秤网络连接 | 5 | USB OTG，用于连接电脑 |
| 3 | RS232 / COM 1，用于连接扫描仪或电脑 | 6 | USB A，用于连接 U 盘、鼠标或键盘 |

1.6 合法交易

当电子秤用于贸易结算或受法律控制的应用时，必须根据当地的计量法规要求设置、验证电子秤，并进行铅封。确保满足所有相关法律要求是购买者的责任。因为计量验证要求因管辖区域而异，购买者若不熟悉计量验证要求应联系当地的计量管理机构。

验证流程必须在使用地进行，在欧洲出售的产品除外。

对于在欧洲出售的商品，产品已经在生产地完成了验证流程。这些产品已密封，铭牌包含相应的计量标记包括补充的计量标记。可以立即投入使用。如果当地计量管理机构另有要求，其他标示也会张贴在设备上。

为防止有人篡改校准和计量设置，电子秤必须用纸或线铅封密封好。

2 安装

2.1 内容

检查交付的产品是否完整：

- 便携式秤台、带有立杆组件的选配式秤台
- 不锈钢秤盘
- 电源线
- 快速指南

2.2 电子秤的设置

2.2.1 电子秤使用环境要求

合适的使用条件对准确称重十分重要。

理想的环境条件：

- 无冲击与振动
 - 无过度温度波动
 - 无阳光直射
 - 无强风
- 选择平稳、无振动且水平度极佳的位置，用来放置电子秤。

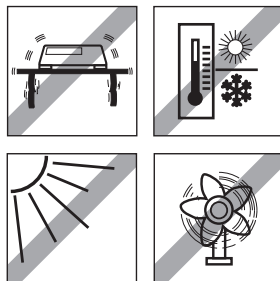

2.2.2 电子秤调平

仅当电子秤调节水平后才可提供准确的称重结果。电子秤配备了水平指示的水泡，易于对其进行水平调节。

- 如需调节电子秤水平，请旋转电子秤的可调节秤脚，直至水平指示器中的气泡位于内圈中间位置。

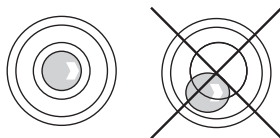

2.2.3 装入打印纸

打印纸格式

(无内衬纸) 标签纸卷的尺寸必须如下所示:

- A** 最大 62 mm
- B** 最大 120 mm
- C** 最小 40 mm
(无轴芯适配器时为
12 mm)

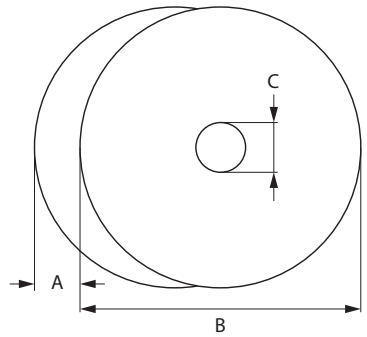

- i** • 所用纸张 (包括衬纸) 的厚度不得超过 0.12 mm。
- 打印纸的重量不得低于 48 g/m², 建议的重量为 55 g/m²。

装入标签纸卷(无内衬纸)

准备电子秤

- 1 清除使用过的纸卷的空套筒。
- 2 将轴芯适配器从存放位置 (1) 拉出。
- 3 将轴芯适配器推入轴芯 (2)。
- 4 将标签纸卷推入轴芯 (3)。

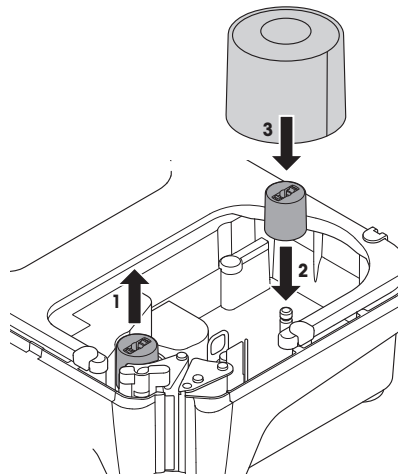

装入标签纸卷

- 1 确保有色把手在“打开”位置。
- 2 将标签内衬纸上前 20 cm 的标签去除。
- 3 按照电子秤底部的图示说明，引导衬纸通过纸张撕除机构后面的导板。
- 4 沿箭头 (5) 的方向将衬纸绕在回卷轴上 (4)，直至第一个标签的衬纸被剥离。
- 5 利用有色小齿轮 (6) 调整纸张宽度。
- 6 关闭有色把手 (7)。

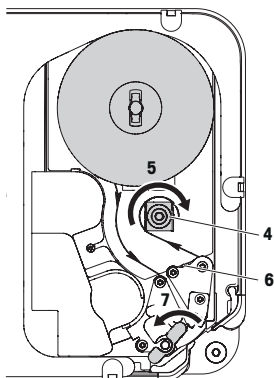

2.3 连接主电源



⚠ 危险

触电危险

- 1 仅可将设备连接至具有正确接地的插座上。
 - 2 仅可使用随设备附带的电源线。
 - 3 使用的电源插座应易于操作，且所在位置与设备间的距离不超过电源线长度。
 - 4 请勿移除接地插头。
- 1 将随附的电源线连接至电子秤底部的电源连接插座上。
 - 2 将电源插头插入正确接地的插座。



2.4 打开电源

- 通过电子秤左下部的电源开关打开电子秤。
- ⇒ 将听到短暂的哔哔声，电子秤正在启动。
- ⇒ 显示 GEO 值、国家/地区与软件版本。
- ⇒ 当重量显示出现时，电子秤可开始工作。

2.5 关闭电源

- 通过电子秤左下部的电源开关关闭电子秤。

2.6 重启

- 按下电子秤底部的重置按钮。
 - ⇒ 将显示黑屏，并听到哔哔声。
 - ⇒ 几秒后电子秤重新启动。

2.7 清洁

2.7.1 清洁外壳与显示屏



⚠ 危险

触电危险

对设备与触屏的损坏

- 1 在清洁前请关闭设备的电源并将设备的电源插头拔下。
- 2 在清洁期间请勿打开设备。
- 3 确保设备内无液体流入。
- 4 请勿使用有机酸、碱性溶液、擦洗粉或塑料溶解清洁剂来清洁设备。
- 5 避免强压或用硬质锐利或尖锐物体刮擦表面。

- 1 要清洁触屏，使用沾有少许屏幕清洁剂的软布、眼镜清洁布或沾有玻璃清洁剂的湿布进行清洁。
- 2 用湿布清洁电子秤的其他外部组件，此湿布需在含有允许用于食品行业的温和洗涤液的水中浸润并充分拧干。
- 3 要去除粘附在打印机盖上的标签或标签残留物，请使用 METTLER TOLEDO 或 METTLER TOLEDO 授权组织推荐的标签去除物。
- 4 在清洁后，将电子秤的插头重新插入电源并打开电子秤。

2.7.2 清洁打印头



注意

使用随附的清洁笔之外的物体清洁打印头会损坏打印头

- 要清洁打印头，仅可使用随附于电子秤的清洁笔。

- 1 取下清洁笔的盖子。
- 2 打开绿色把手 (1)。
- 3 用清洁笔的潮湿尖端清洁打印头 (2) 的前面。
- 4 再次关闭绿色把手。
- 5 更换清洁笔的盖子。

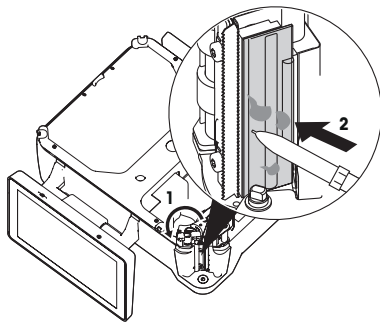

2.8 废弃处置

根据有关废弃电气和电子设备 (WEEE) 的欧盟指令 2002/96 EC 的要求，该设备不得与生活垃圾共同处置。这也适用于欧盟以外的国家，同时须遵守各个国家的相关法规。



- 请根据当地有关单独收集废弃电气和电子设备法规来处置该产品。
如您有任何疑问，请联系相关部门或向您销售该设备的经销商。
如果该设备转用在其他方面（如用于其他私人或商业/工业用途），该法规也将同样适用。
感谢您为保护环境做出的努力。

3 设置

3.1 设置键盘

3.1.1 设置 PLU 预置键

i 您可以将最重要的 PLU 存入多个页面中的 PLU 预置区的按钮。
为了快速访问，您可以定义组别和类别。

C 如需设置 PLU 预置按钮，在子菜单 232 中，功能键设置必须设为“允许预置键映射=启用”。

PLU 预置显示

- 按下 PLU 预置键。
 - ⇒ 将显示 PLU 预置。

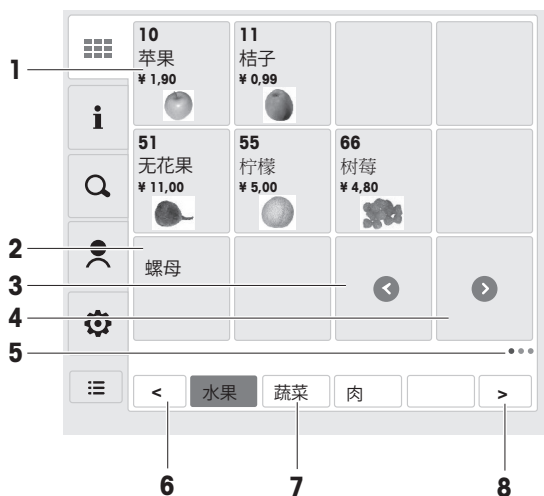

- 1 单个PLU预置按钮（显示 PLU 号、PLU 名称、单价以及图片）
- 2 PLU组预置按钮（仅显示组别名称）
- 3 导航至前一页（仅在适用时显示）
- 4 导航至下一页（仅在适用时显示）
- 5 当前页高亮显示。
- 6 前一类别
- 7 类别高亮显示。
- 8 下一类别

将 PLU 分配至对应的 PLU 预置按钮

- 1 长按一个 PLU 预置按钮，直至显示屏显示预置按钮出现 + 或 - 符号。
- 2 在所需的按钮中按下 + 键。
 - ⇒ 屏幕上将打开一个窗口，用于选择预置类型。
- 3 选择“PLU 预置”。
 - ⇒ 将显示选择 PLU 的屏幕。

有多种方法可以选择一个可分配至预置按钮的 PLU。

- 根据“PLU 号”进行搜索
- 根据“PLU 名称”进行搜索
- 根据“拼音”进行搜索
- 根据“商品编号”进行搜索

- 1 选择所需的搜索标准（例如，PLU 号）
- 2 输入 PLU 号（例如，100）
 - ⇒ 对应的 PLU 显示在右侧的图标。
- 3 按下 PLU 图标。
 - PLU 被分配至 PLU 预置按钮。屏幕上显示在子菜单 237（预置键配置）中定义的商品。
- 4 如需退出预置编辑，请长按一个预置按钮直至显示屏变为正常的称重模式。

在 PLU 预置按钮中创建一个 PLU 组别

- 1 长按一个 PLU 预置按钮，直至显示屏显示预置按钮出现 + 或 - 符号。
- 2 在所需的按钮中按下 + 键。
 - ⇒ 屏幕上将打开一个窗口，用于选择预置类型。
- 3 选择“组别”。
 - ⇒ 将显示配置组别的屏幕。
- 4 按下“组别名称”按钮并输入组别名称。
- 5 使用 + 或 - 键可添加/删除组别显示的列或行。
- 6 按下“确认”键。
 - ⇒ 在 PLU 预置按钮中创建了组别。
- 7 长按一个预置按钮直至显示屏变为正常的称重模式。
- 8 按下新创建的 PLU 组别。
 - ⇒ 将显示一个具有行和列的新预置字段，该预置字段的内容同之前所设的。
- 9 按照以上说明将 PLU 分配至预置按钮。

创建 PLU 预置按钮新页

- 1 长按一个 PLU 预置按钮，直至显示屏显示预置按钮出现 + 或 - 符号。
- 2 在所需的按钮中按下 + 键。
 - ⇒ 屏幕上将打开一个窗口，用于选择预置类型。
- 3 选择“新建页”。
 - ⇒ 在添加 PLU 预置新页后，将显示导航按钮<与>。

在底行创建类别

- 1 长按一个类别按钮直至显示屏显示类别按钮出现 + 或 - 符号。
- 2 在所需的按钮中按下 + 键。
 - ⇒ 将显示配置类别的屏幕。
- 3 按下类别名称“按钮”并输入类别名称。
- 4 使用 + 或 - 键可添加/删除类别显示的列或行。
- 5 按下“确认”键。
 - ⇒ 在底行创建了类别。
- 6 长按一个类别按钮，直至显示屏变为正常的称重模式。
- 7 按下新创建的类别。
 - ⇒ 屏幕显示新的预置类别。
- 8 按照以上说明将 PLU 分配至预置按钮。

删除 PLU 预置

- 1 长按需删除的按钮，直至显示屏显示符号 + 或 -。
- 2 在所需的按钮中按下 - 键。
 - ⇒ 将显示安全提示：“您是否想删除：“xxx”。”
- 3 按下 OK 键，删除预置。
- 4 如需退出 PLU 预置编辑，请长按一个预置按钮直至显示屏变为正常的称重模式。

PLU 组织示例

- 比如，您在售卖水果与蔬菜。
 - 这些商品配搭极佳，其中有 5 种苹果。
- 1 您可以创建“水果”与“蔬菜”类别。
 - 2 在“水果”预置中，创建一个“苹果”组别。
 - 3 在“苹果”组别中，将特种苹果分配至对应的预置按钮。

3.1.2 设置操作员

i 您可以将操作员分配至操作员预置区中的按钮。

- C**
- 在子菜单 121 中定义操作员。
 - 如需设置操作员键，在子菜单 232 中，功能键设置必须设为“允许预置键映射=启动”。
- 按下操作员功能键。
⇒ 将显示操作员预置。

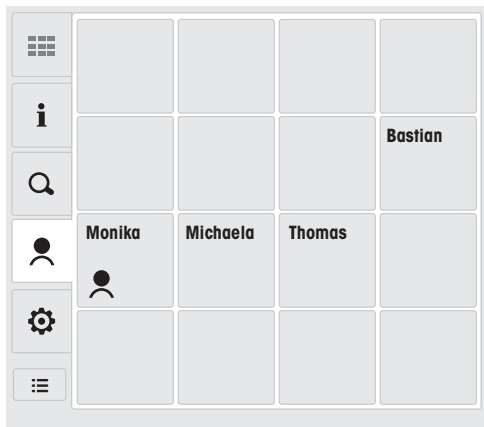

将操作员分配至操作员预置按钮

- 1 长按操作员功能键，直至显示屏显示预置按钮出现 + 或 - 符号。
- 2 在所需的按钮中按下 + 键。
⇒ 将显示选择操作员的屏幕。
- 3 输入操作员名字。
⇒ 对应的操作员显示在右侧的图标。
- 4 按下操作员图标。
操作员被分配至操作员预置按钮。
- 5 如需退出操作员设置，请长按操作员功能键直至显示屏变为正常的称重模式。

3.1.3 设置功能键

i 您可以将最重要的功能保存至收藏项预置区的按钮。

C 如需设置功能预置，在子菜单 232 中，功能键设置必须设为“允许预置键映射=开启”。

功能预置显示

- 按下收藏项键。
 - ⇒ 将显示功能预置。



- 1 F1 至 F3 功能键行
- 2 系统设置

将功能分配至功能预置按钮

- 1 长按一个功能预置按钮，直至显示屏显示预置按钮出现 + 或 - 符号。
- 2 在所需的按钮中按下 + 键。
 - ⇒ 屏幕上将打开一个窗口，用于选择预置类型。
- 3 选择“功能键”。
 - ⇒ 将显示选择功能的屏幕。
- 4 可以从显示在屏幕右侧的功能键中进行选择，
或
输入功能键的名称并在屏幕右侧选择对应的键。
 - ⇒ 相关功能被分配至功能键。
- 5 如需退出功能键编辑，请长按一个预置按钮直至显示屏变为正常的称重模式。

在功能预置按钮中创建一个功能组别

- 1 长按一个功能预置按钮，直至显示屏显示预置按钮出现 + 或 - 符号。
- 2 在所需的按钮中按下 + 键。
 - ⇒ 屏幕上将打开一个窗口，用于选择预置类型。
- 3 选择“组别”。
 - ⇒ 将显示配置组别的屏幕。
- 4 按下“组别名称”按钮并输入组别名称。
- 5 使用 + 或 - 键可添加/删除组别显示的列或行。
- 6 按下“确认”键。
 - ⇒ 在功能预置按钮中创建了组别。
- 7 长按一个预置按钮直至显示屏变为正常的称重模式。
- 8 按下新创建的功能组别。
 - ⇒ 将显示一个具有行和列的新预置字段，该预置字段的内容同之前所设的。
- 9 按照以上说明将功能分配至预置按钮。

删除功能预置

- 1 长按需删除的按钮，直至显示屏显示符号 + 或 -。
- 2 在所需的按钮中按下 - 键。
 - ⇒ 将显示安全提示：“您是否想删除：“xxx””。
- 3 按下 OK 键，删除预置。
- 4 如需退出功能键编辑，请长按一个预置按钮直至显示屏变为正常的称重模式。

3.2 系统设置

在按下收藏项键时，屏幕上将打开一个窗口，窗口底部为系统设置行。



提供以下设置：

- 亮度
- 音量调节
- 网络
- 多媒体广告
- 升级（仅适用于服务）
- 错误报告（仅适用于服务）
- 关于

调整亮度

- 1 按下[亮度]按钮。
- 2 利用滑块将亮度调节至所需的设置。
- 3 按下 \odot 退出亮度调节。

调节音频音量

- 1 按下[音量调节]按钮。
- 2 利用滑块将音量调节至所需的设置。
- 3 按下 \odot 退出音量调节。

选择网络

i 电子秤支持无线和有线网络。
如需设置网络连接，请联系您当地的销售代表。

- 按下[网络]按钮。
 - ⇒ 屏幕上显示可用的无线网络。

无线网络

- 1 确保顶部的“启用”已被勾选。
- 2 选择所需的网络并点击[使用如下 IP 地址]或[自动获取 IP 地址]，并点击[配置]按钮，若点击[使用如下 IP 地址]，需要输入指定的IP,子网掩码和默认网关
 - ⇒ 屏幕上显示输入网络密码的窗口。
- 3 输入密码并按下 OK 键进行确认。

有线网络

- 1 按下左侧的[有线]按钮。
 - ⇒ 屏幕上显示网络数据。
- 2 确保“已启用”显示在顶行。
- 3 点击[使用如下 IP 地址]或[自动获取 IP地址]，并点击[连接]按钮，若点击[使用如下 IP 地址]，需要输入指定的IP,子网掩码和默认网关。
- 4 按下 OK 键进行确认。

多媒体广告

当电子秤闲置时，利用多媒体广告可在客户显示屏上播放广告或其他促销信息。多媒体广告打开时，屏幕底部会显示一条彩色线条。

如需配置和上传待显示的信息，需要使用 DisplayManager PC 工具。请咨询您当地的销售代表。

- 按下[多媒体广告]按钮。
- ⇒ 多媒体广告的状态变更，处于启动或停止状态。
- ⇒ 屏幕底部的彩色线条将出现/消失。

关于

- 按下系统行中的[关于]按钮。

屏幕将显示以下信息：

系统信息	软硬件版本、国家/地区设置
服务	服务热线
法律通告	许可证

3.3 设置电子秤模式

电子秤可在预包装模式、销售模式或自助模式下使用。子菜单 41 中的出厂设置为销售模式。

选择电子秤模式

- 输入菜单 41 并选择所需的电子秤模式。

4 操作简便、快速

i 本章所描述的操作对应仅一位操作员使用的情况。

4.1 登录/登出

登录单个操作员模式

C 使用该功能前必须先进行如下设置：

- 在子菜单 121 中定义操作员。
- 在子菜单 233 中将“操作员模式”设置为“单个操作员”。
- 在子菜单 233 中将“操作员键”设置为“作为 V1 键”。

- 1 按下操作员键几秒，直至屏幕上打开一个用于输入操作员编号的窗口。
- 2 输入操作员密码并按下 OK 键进行确认。根据需要输入密码。
 - ⇒ 操作员键会显示操作员的名字，其名字将打印在小票上。

登录多位操作员模式

C 使用该功能前必须先进行如下设置：

- 在子菜单 121 中定义操作员。
- 在子菜单 233 中将“操作员模式”设置为“多位操作员”。

- 1 按下左侧的操作员图标。
- 2 按下操作员预置键几秒，直至屏幕上打开一个用于输入操作员编号的窗口。
- 3 输入操作员密码并按下 OK 键进行确认。根据需要输入密码。
 - ⇒ 激活的操作员键显示操作员图标以及您的名字。
 - ⇒ 您的名字将打印在小票上。

退出

- 按下操作员键几秒，直至屏幕底行显示一条消息。
 - ⇒ 操作员键不再显示名字。

4.2 临时输入单价商品

4.2.1 预包装签模式中的“临时输入”

您可以立即将电子秤用于称重与预包装商品，无需事先配置。

- 1 如果显示“输入 PLU 号”，请按下次切换键 [#]。
⇒ 显示“直接输入价格”。
- 2 将商品放置在秤盘上。
- 3 使用数字键输入单价（价格/kg）。
⇒ 显示总价。
- 4 待重量稳定，标签自动打印，无需按操作人员键。
⇒ 打印标签。
- 5 撕下标签。

直接输入价格

# 重量 [kg] >0<	单价 [¥/kg]	总价 [¥]
ZERO 0,000	0,00	0,00

# 重量 [kg] >0<	单价 [¥/kg]	总价 [¥]
0,834	0,00	0,00

# 重量 [kg] >0<	单价 [¥/kg]	总价 [¥]
0,834	3,99	3,35

临时价格输入类	0,834kg	¥3,35
---------	---------	-------

i 与平常一样输入无小数点的价格，但保留所有小数点位置。

4.2.2 销售模式中的“临时输入”

您可以立即将电子秤用于称重与销售商品，无需事先配置。

- 1 如果显示“输入 PLU 号”，请按下次切换键 [#]。
⇒ 显示“直接输入价格”。
- 2 将商品放置在秤盘上。
- 3 使用数字键输入单价（价格/kg）。
⇒ 显示总价。
- 4 按下操作人员键确认输入。
- 5 撕下标签。

直接输入价格

# 重量 [kg] >0<	单价 [¥/kg]	总价 [¥]
ZERO 0,000	0,00	0,00

# 重量 [kg] >0<	单价 [¥/kg]	总价 [¥]
0,834	0,00	0,00

# 重量 [kg] >0<	单价 [¥/kg]	总价 [¥]
0,834	3,99	3,35

v

临时价格输入类	0,834kg	¥3,35
---------	---------	-------

i 与平常一样输入无小数点的价格，但保留所有小数点位置。

4.3 使用 PLU

4.3.1 在预包装模式模式中调用 PLU

- 1 如果显示“直接输入价格”，请按切换键 [#]。
⇒ 显示“输入 PLU 号”。
- 2 将商品放置在秤盘上。
- 3 输入相应的 PLU 号。
⇒ 显示 PLU 名称、单价以及总价。
- 4 待重量稳定后，标签自动打印，无需按操作员键。
⇒ 打印标签。
- 5 撕下标签。



- 如果您在按下操作员键进行确认之前发现输入了错误的 PLU 号，您可以通过清除键来清除，然后再输入正确的 PLU 号。
- 如果您想锁定 PLU 以用于进一步称重，触摸单价字段左侧并启用“锁定选项”功能。在启用该功能时，锁定 (FIX) 符号将显示在单价字段的左下角。

4.3.2 在销售模式中调用 PLU

- 1 如果显示“直接输入价格”，请按切换键 [#]。
⇒ 显示“输入 PLU 号”。
- 2 将商品放置在秤盘上。
- 3 输入相应的 PLU 号。
⇒ 显示 PLU 名称、单价以及总价。
- 4 按下操作员键确认输入。
- 5 撕下标签。

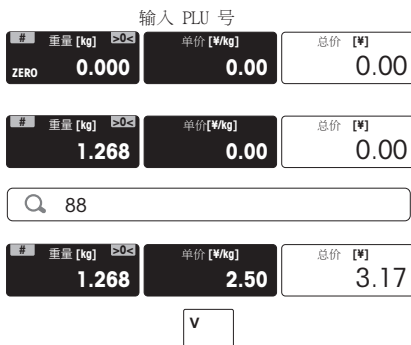

- 如果您在按下操作员键进行确认之前发现输入了错误的 PLU 号，您可以通过清除键来清除，然后再输入正确的 PLU 号。
- 如果您想锁定 PLU 以用于进一步称重，触摸单价字段左侧并启用“锁定选项”功能。在启用该功能时，锁定 (FIX) 符号将显示在单价字段的左下角。

4.3.3 预置键调用 PLU

- 1 将商品放置在秤盘上。
- 2 按下相关的预置键。
⇒ 显示 PLU 名称、单价以及总价。
- 3 按下操作员键确认输入的信息。
- 4 如前文所述完成交易。



i 如果您想锁定 PLU 以用于进一步称重，触摸单价字段左侧并启用“锁定选项”功能。在启用该功能时，锁定 (FIX) 符号将显示在单价字段的左下方。

4.3.4 搜索 PLU

按下屏幕上的“搜索 PLU”按钮，打开搜索 PLU。

在右上方有 4 个按钮，用于选择搜索标准。

- 根据“PLU 号”进行搜索
- 根据“PLU 名称”进行搜索
- 根据“拼音”进行搜索
- 根据“商品编号”进行搜索

- 1 选择所需的搜索标准（例如，PLU 号）。
- 2 输入 PLU 号（例如，100）
⇒ 对应的 PLU 显示在左上方的图标中。
- 3 按下 PLU 图标。
⇒ 显示屏变成正常的操作状态，显示单价和商品名称。

i 在显示的键盘上，您可以在数字、统一码以及拼音格式之间进行切换。



4.3.5 计数商品调用功能

利用多数量输入功能，您可以预设某个 PLU 的多个商品。

- 1 调用某个计数商品的 PLU。
⇒ 显示 PLU 名称以及单价。
- 2 按下 X 按钮并输入商品数量。
⇒ 显示总价。
- 3 按照“使用 PLU”章节所述，完成交易。

X	计数 1	单价 [¥/kg] 1.99	总价 [¥] 1.99
	X	0...9	
X	计数 5	单价 [¥/kg] 9.95	总价 [¥] 9.95
葡萄柚		5 个	¥9.95

i 或者按下计数字段中的 X 符号，输入商品的数量。

4.3.6 从计重 PLU 切换到计数 PLU

C 要从计重 PLU 切换到计数 PLU，必须将一个功能键定义为[计重改计价]键。

- 1 将商品放置在秤盘上。
- 2 调用 PLU。
⇒ 显示 PLU 名称、单价以及总价。
- 3 按下[计重改计价]功能键。
- 4 输入商品数量。
⇒ 显示总价。
- 5 按照“使用 PLU”章节所述，完成交易。

#	重量 [kg] 503	单价 [¥/kg] 1.99	总价 [¥] 0.53
	⚙️	计重改计价	
X	计数 1	单价 [¥/pcs] 1.99	总价 [¥] 1.99
X	计数 5	单价 [¥/pcs] 1.99	总价 [¥] 9.95

4.4 去皮

4.4.1 容器的皮重

i 该功能取决于电子秤的计量法规要求。

如果您将商品放在容器中或客户自带容器，皮重功能可确保仅对放置在容器内的商品进行称重和交易。

- 1 将空容器放置在秤盘上。
- 2 按下皮重字段右上边缘的 [T]。
 - ⇒ 电子秤已去皮。
 - ⇒ 将重量显示重置为 0.000 kg，净重 (NET) 符号出现。
 - ⇒ 皮重值显示在皮重字段。
- 3 将待称重的商品放入容器中。
- 4 调用一个 PLU，或直接输入单价。
 - ⇒ 显示总价。
- 5 按下操作员键确认输入的信息。
- 6 按照“使用 PLU”章节所述，完成交易。



i 如果您想锁定皮重以用于进一步称重，触摸皮重字段左侧并启用“锁定选项”功能。在启用该功能时，锁定 (FIX) 符号将显示在皮重字段的左下角。

4.4.2 手工皮重

i 该功能取决于电子秤的计量法规要求。

如果您知道容器的重量，您可以使用键盘输入皮重并称取整个容器的重量。

- 1 触摸皮重显示屏的左部。
 - ⇒ 屏幕上将打开一个窗口，用于选择皮重类型。
- 2 如果您想锁定皮重以用于进一步称重，请启用 [FIX]。
- 3 按下 [手工皮重] 按钮。
- 4 通过键盘输入皮重并按下 OK 键进行确认。
 - ⇒ 电子秤已去皮。
 - ⇒ 重量显示屏将显示负皮重以及 PT 符号。
 - ⇒ 在启用 [FIX] 时，也会显示锁定 (FIX) 符号。
- 5 将整个容器放置在秤盘上。
 - ⇒ 同时显示出净重和皮重。
- 6 按照“使用 PLU”章节所述，继续操作。

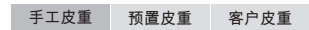

0 ... 9



4.4.3 预置皮重

i 该功能取决于电子秤的计量法规要求。

如果您大部分情况下使用相同的容器，您可以将这些皮重保存为皮重预置。

- 1 触摸皮重显示屏的左部。
 - ⇒ 屏幕上将打开一个窗口，用于选择皮重类型。
- 2 如果您想锁定皮重以用于进一步称重，请启用[FIX]。
- 3 按下[预置皮重]按钮。
 - ⇒ 显示已有皮重预置列表
- 4 选择所需的皮重预置。
 - ⇒ 电子秤已去皮。
 - ⇒ 重量显示屏将显示负皮重以及 PT 符号。
 - ⇒ 在启用[FIX]时，也会显示锁定 (FIX) 符号。
- 5 将整个容器放置在秤盘上。
 - ⇒ 同时显示出净重和皮重。
- 6 按照“使用 PLU”章节所述，继续操作。



皮重

手工皮重 预置皮重 客户皮重

1. 小	0.125 kg
2. 中	0.522 kg
3. 大	1.234 kg



4.4.4 客户皮重/篮子功能

i 您的客户自己挑选水果，比如：草莓，并带了篮子。使用“客户皮重”功能，您可保存每个篮子的重量并在称重时调取。这样客户只需支付挑选的水果的价格。

最多可存储 999 个篮子的重量。如果您的存储数目达到了 999，电子秤会自动生成并打印篮子报告。然后篮子编号会被重置为 1。

C 使用该功能前必须先进行如下设置：

- 在子菜单 213 中，“客户皮重”必须设为“开启”。
- 将功能键定义为“保存顾客的客户皮重信息”。

保存客户的皮重信息

- 1 将客户的空容器放置在秤盘上。
- 2 按下去皮键去除容器的皮重。
- 3 按下 [保存顾客的客户皮重信息] 键。
 - ⇒ 即可保存该皮重信息。
 - ⇒ 打印出有容器编号和容器重量的小票。

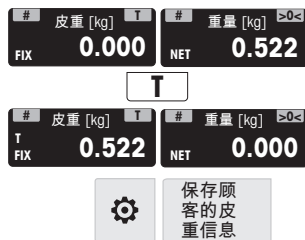

小票

调用客户的皮重信息

- 1 将整个容器放置在秤盘上。
 - ⇒ 显示出毛重
- 2 触摸皮重显示屏的左部。
 - ⇒ 屏幕上将打开一个窗口，用于选择皮重类型。
- 3 按下[客户皮重]按钮。
 - ⇒ 显示客户的皮重信息小票列表。
- 4 选择需要处理的客户的皮重信息小票。
 - ⇒ 同时显示出净重和皮重。
- 5 按照“使用 PLU”章节所述，完成交易。

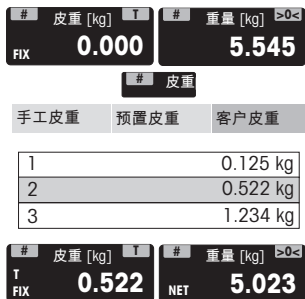

i 利用[调用顾客的客户皮重信息]功能键也可调用客户的皮重信息。

4.4.5 默认开机预置皮重

i 在您始终使用相同皮重的情况下（例如，包装纸），您可以使用默认开机预置皮重。在这种情况下电子秤始终以固定皮重（例如，0.005 kg）进行工作。只要使用默认开机预置皮重，您无需再进行去皮操作。

C 使用该功能前必须先进行如下设置：

- 在子菜单 213 中输入开机预置皮重。
- 在空秤台上，称重显示屏显示负皮重，并显示净重 (NET) 符号。
 - 1 将容器或包装材料放在秤台上。
 - ⇒ 称重显示屏应显示 0.000 kg。
 - 2 将商品放置在秤盘上。
 - ⇒ 显示净重。
 - 3 按照“使用 PLU”章节所述，完成交易。



i 为加快称重和销售，您可以将步骤 1 和步骤 2 组合，将整个容器或带有包装纸的商品放在秤台上。

4.4.6 启用连续去皮功能

i 利用该功能，如使用容器和其他填充材料，可以进行两次去皮。该功能取决于电子秤的计量限制，必须由技服人员激活。

- 1 将容器放在电子秤，按下皮重字段右上边缘的 [T]。
 - ⇒ 将重量显示重置为 0.000 kg，净重 (NET) 符号出现。
 - ⇒ 皮重值显示在皮重字段。
- 2 将填充材料放在容器，再次按下 [T]。
 - ⇒ 再次将重量显示重置为 0.000 kg。
 - ⇒ 总皮重显示在皮重字段。
- 3 将商品放在容器中。
- 4 调用 PLU。
- 5 按照“使用 PLU”章节所述，完成交易。



4.5 归零

i 该功能取决于电子秤的计量法规要求。

称重盘上的污渍或其它不利的外部影响，未加载重量的电子秤的重量显示可能不再为 0.000 kg。在这种情况下，必须将电子秤清零。

- 按下“称重”字段右上边缘的 [>0<]。
- ⇒ 重量显示将归零。



4.6 大货物

i 使用大货物销售功能，您可以输入比电子秤计量更大的数字，比如：一箱苹果。

C 使用该功能前必须先进行如下设置：

- 在子菜单 212 中启用“大货物销售”模式。
- 如果在子菜单 121 中设置了操作员密码，您必须输入此密码才可输入大数量。

1 调用 PLU。

⇒ 单价与商品名称将出现在显示屏上。



2 触摸重量显示屏的左部。

⇒ 屏幕上将打开一个窗口，用于输入重量。



3 输入已知重量（例如，20 kg），并按下 OK 键进行确认。

⇒ 大货物称重指示灯在重量显示屏上亮起，显示总价。



4 按下操作员键确认输入的重量。

5 按照“使用 PLU”章节所述，完成交易。

i 也可使用[大货物销售]功能键激活大货物销售功能。

4.7 退货

C 客户已支付了某个商品，但现在想退还这个商品。要对部分或全部的销售价进行退款，必须先进行如下设置：

- 在子菜单 212 中启用退货功能。

- 1 按下[退货]键。
- 2 调用 PLU。
⇒ 单价与商品名称将出现在显示屏上。
- 3 将要退款的商品放在电子秤上或输入数量，并按操作员键进行确认。
⇒ 要退款的价格以负数显示。
- 4 如有其他商品，请重复 2 至 3 的步骤。
- 5 按照“使用 PLU”章节所述，完成交易。



i 利用[退货]功能键也可进行退款。

4.8 更改价格

4.8.1 临时改价

C 为能够更改 PLU 价格，必须进行如下设置：

- 在子菜单 215 中启用“改价”或设为“取决于 PLU”。
- 如改价设置为“取决于 PLU”，必须针对子菜单 111 中的每个 PLU 启用该功能。

- 1 调用 PLU。
⇒ 显示存储的单价。
- 2 触摸单价显示屏。
- 3 直接输入新单价。
⇒ 新单价将用于当前商品。
- 4 按照“使用 PLU”章节所述，完成交易。

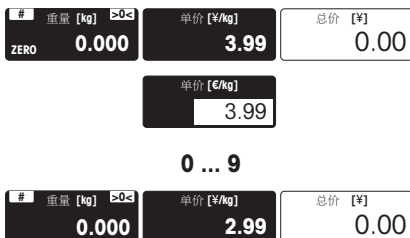

i 也可使用[改价]功能键对单价进行更改。

4.8.2 永久改价

C 为能够永久更改 PLU 价格，必须进行如下设置：

- 在子菜单 215 中启用“改价”或设为“取决于 PLU”。
- 如改价设置为“取决于 PLU”，必须针对子菜单 111 中的每个 PLU 启用该功能。
- 将功能键定义为[保存为单价]键。

1 调用 PLU。

⇒ 显示存储的单价。



2 按照临时改价的说明更改单价，但不要按下操作员键。



3 按下[保存为单价]功能键。

⇒ 新单价被永久保存。



4 按照“使用 PLU”章节所述，完成交易。



4.8.3 使用其他价格

i 使用该电子秤时，最多可将 5 个价格存入同一个 PLU 中。在子菜单 231 中可以设置价格的数量。

C 为能够将若干价格分配至一个 PLU 和切换价格，必须进行如下设置：

- 启用子菜单 215 中的“选择其他价格”功能。
- 在子菜单 111 中为 PLU 定义不同的单价。

1 调用 PLU。

⇒ 第一单价与商品名称将出现在显示屏上。



2 触摸单价字段的左侧。

⇒ 显示所有单价的列表。



3 选择一个价格并按下 OK 键进行确认。

⇒ 显示所选的价格。

1	第一单价	3.99 ¥/kg
2	第二单价	3.49 ¥/kg
3	第三单价	2.99 ¥/kg

4 按照“使用 PLU”章节所述，完成交易。

OK



i 也可使用[选择其他价格]功能键启用价格列表。

4.9 提供折扣

4.9.1 在某个商品上提供折扣

C 要提供折扣，必须先进行如下设置：

- 在子菜单 217 中启用“单价打折”或“总价打折”功能。
- 在子菜单 231 中启用折扣。
- 在子菜单 111 中针对各个 PLU 启用相应的折扣。
- 如需使用预定义的折扣，请在子菜单 131 中对其进行定义。

- 1 将商品放置在秤盘上。
- 2 调用 PLU。
- 3 如需设置单价折扣，请触摸单价字段的左侧。
如需设置总价折扣，请触摸总价字段的左侧。
⇒ 显示针对临时折扣的折扣选项[打折让利]以及针对预定义折扣的[查看打折列表]。



临时折扣

- 1 按下[打折让利]按钮。
⇒ 显示当前折扣设置：
总价折扣或单价折扣
绝对值或百分比折扣
- 2 根据需要，按下灰色字段对这些设置进行修改。
- 3 输入折扣值并按下 OK 键进行确认。
⇒ 显示减价后的价格。
- 4 按照“使用 PLU”章节所述，完成交易。

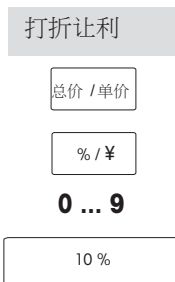

i 也可使用[打折让利]功能键激活折扣功能。

预定义的折扣

- 1 按下[查看打折列表]键。
⇒ 显示预定义的折扣。
- 2 选择折扣数字，例如 10% 折扣，并按下 OK 键进行确认。
⇒ 显示减价后的价格。
- 3 按照“使用 PLU”章节所述，完成交易。

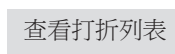

1	折扣	3 ¥
2	折扣	5 %
3	折扣	10 %

i 也可使用[打折列表]功能键激活折扣列表。

4.9.2 提供总销售额折扣

C 要提供折扣，必须先进行如下设置：

- 在子菜单 217 中启用“单价打折”或“总价打折”功能。
- 在子菜单 231 中启用折扣。
- 在子菜单 111 中针对各个 PLU 启用相应的折扣。

1 预设客户的商品并按操作员键确认每个商品。

总销售额（包括税费，单位：¥）：		¥5.82
×	（现金）	¥5.82

2 按下支付键对商品进行总计。

⇒ 折扣选项显示在屏幕底部。

3 按下[打折让利]按钮。

打折让利	百分比/绝对值
------	---------

⇒ 显示折扣选项：

0.00\$ 针对绝对值折扣，

0% 针对百分比折扣。

0 ... 9

4 如需更改折扣选项，再次按下[打折让利]按钮。

总销售额（包括税费，单位：¥）：		¥5.82
折扣	10%	¥0.58
×	（现金）	¥5.24

5 输入折扣值并按下 OK 键进行确认。

⇒ 显示减价后的价格。

6 按下打印键，打印小票，结束交易。

4.10 增值税 (VAT) 操作

i 增值税并非适用于所有国家。

4.10.1 堂食和外卖食品采用不同的增值税

C 在销售堂食和外卖的相同产品时，必须进行如下设置：

- 在子菜单 117 中定义堂食和外卖商品的税率。
- 在子菜单 111 中将相应的增值税编号分配至 PLU。
- 在子菜单 231 中激活增值税。
- 在子菜单 219 中选择“堂食/外卖”。

- 1 将商品放置在秤盘上。
- 2 调用 PLU。
⇒ 单价与 PLU 名称将出现在显示屏上。
- 3 按下操作员键确认输入的信息。
- 4 如有其他商品，请重复 1 至 3 的步骤。
- 5 按下[支付]键对商品进行总计。
- 6 输入付款信息，按下打印键。
⇒ 屏幕上显示一个窗口，用于选择堂食或外卖商品的增值税。
- 7 选择所需的增值税。
⇒ 利用所选的增值税完成交易，并打印小票。

堂食

外卖

4.10.2 分配组别增值税 (VAT)

i 在操作临时输入价格的商品或 PLU 增值税率未定义的情况下，才可使用组别增值税。

C 要将组别增值税分配至临时输入价格的商品或 PLU，必须进行如下设置：

- 在子菜单 113 中将相应的增值税率分配至所需的组别。
- 将一个功能键定义为[调用组别列表]。

- 1 如显示字体有问题。
- 2 将商品放置在秤盘上。
- 3 使用数字键输入单价（价格/kg）。
- 4 按下[调用组别列表]键。
⇒ 显示组别列表。
- 5 输入相应的组别号并按下 OK 键进行确认。
- 6 利用操作员键对商品进行预设。
- 7 如有其他商品，请重复 1 至 5 的步骤。
- 8 按照“使用 PLU”章节所述，完成交易。
⇒ 所选的增值税将显示在小票上。



1	蔬菜
2	水果
3	肉

4.11 追溯

概述

追溯功能是一个通用术语，用于描述从产品的生产到最终消费的整个过程，通常叫做“从田间到餐桌”。

必须可通过一个唯一的识别号追溯处于任何生产阶段中的产品。这个唯一的识别号将与描述产品“旅程”的追溯信息相关。

依据国家的不同，利用不同信息可组成这个唯一的识别号。它可能是全球唯一的，也可能是本地唯一的。为了确保追溯的准确性，识别号至少在本地是唯一的。

电子秤的追溯记录仅仅是整个追溯链条的一小部分。然而，这通常是最后一个环节，因为最终消费产品将贴上此信息标签。

术语

追溯码号 批次识别信息是被追溯物品的唯一识别信息。
同时在商品模型中也称作“追溯码”。

助记符码 索引、批次识别信息或日期包含批号识别信息。
商店分配的助记符用于表示批号。
助记符必须在追溯记录组中是唯一的。

有效载荷 与批号相关的文本信息。

典型的有效载荷信息示例

标题	数值
出生地:	英国
养殖地:	苏格兰
屠宰地:	意大利
切割地:	瑞士
品种:	安格斯
类型:	牛肉
出生日期:	2013.08.08
屠宰日期:	2017.12.12.2017
切割日期:	2017.12.12

追溯记录 包括

- 追溯信息号
- 追溯码
- 助记符
- 有效载荷
- 批控制数据（可选）

追溯信息号 追溯记录组的编号

如何识别被追溯物品/追溯记录

有两种方法可以识别被追溯物品：

- 追溯码
- 追溯信息号+助记符

如何在电子秤上创建/上传追溯记录

追溯记录将使用计算机工具上传，状态为“即用”。

可通过创建日期、助记符或追溯码筛选追溯记录列表，请参子菜单 214。

如何分配追溯记录

追溯信息号已存入 PLU，请参见子菜单 111。



- 如 PLU 需要追溯信息，仅可使用有效追溯记录/追溯码来选择与使用 PLU。
- 仅显示有效的追溯记录。

4.12 使用 U 盘进行备份/存储

4.12.1 推荐使用的 USB 设备

为了保存数据到 USB 设备或从 USB 设备上载入数据，我们的建议如下：

品牌	容量	内存格式	USB 接口	识别时间
HP	8 GB	FAT32	USB 2.0	< 1 秒
KDATA	8 GB	FAT32	USB 2.0	< 1 秒
KINGSTON	16 GB	FAT32	USB 3.0	< 1 秒
SanDisk	8 GB	FAT32	USB 2.0	< 1 秒
TOSHIBA	8 GB	FAT32	USB 2.0	< 1 秒
BIZKEY	8 GB	FAT32	USB 2.0	45 至 50 秒

4.12.2 数据备份/数据恢复

- 1 将 USB 设备插入电子秤底部的 USB 接头。
- 2 选择“通过USB备份数据”或“通过USB恢复数据”按下 OK 键进行确认。
- 3 从以下选项中进行选择：
 - “基础数据” - 秤数据
 - “配置管理” - 秤配置、位图和标签（如可用）
 - 预置键布局（PLU、操作员、功能键）
 - “交易日志” - 仅交易日志文件
 - “所有数据” - 基础数据、配置数据和交易日志文件
- 4 按下 OK 键进行确认。
- 5 如需备份/恢复数据，请按相应的按钮。
 - ⇒ 所选的数据已传输至 USB 设备或从 USB 设备中恢复。
 - ⇒ 数据传输完成时，将显示**完成**。
- 6 拔出 USB 设备。

4.13 标签打印

4.13.1 标签自动打印

在预包装模式的出厂设置中，利用操作员键预设商品时会自动打印标签。

可在子菜单 431 中禁用该功能。在这种情况下需要按下打印键才能打印标签。

4.13.2 小计标签

C 对一箱中的多个商品电子秤提供小计标签。您可以获得显示 PLU 交易信息的详细标签以及显示总价和总重/总数量的小计标签。

使用该功能前必须先进行如下设置：

- 在子菜单 24 中激活“小计标签”或“标签 + 小计标签”。
- 在子菜单 243 中，必须进行如下设置：
 - 多品一签 PLU
 - 将“小计标签交易笔数上限”设置为小计标签上所需的最大商品数量
 - 将标签号分配至“小计 1”（小计标签）与“小计 2”（PLU 列表）
- 在子菜单 111 中创建多品一签 PLU（只需输入商品编号和商品名称）。

- 1 利用操作员键对商品进行预设。
- 2 按下打印键对商品进行总计。
 - ⇒ 显示销售列表。
- 3 根据需要编辑销售列表。
- 4 再次按下打印键。
 - ⇒ 屏幕上显示输入多品一签 PLU 号的窗口。
- 5 输入多品一签 PLU 号并按下 OK 键进行确认。
 - ⇒ 打印出（第一个）标签。
- 6 确保撕下（第一个）标签。
 - ⇒ 如选择了“标签 + 小计标签”，将打印第二个标签。
- 7 撕下第二个标签。

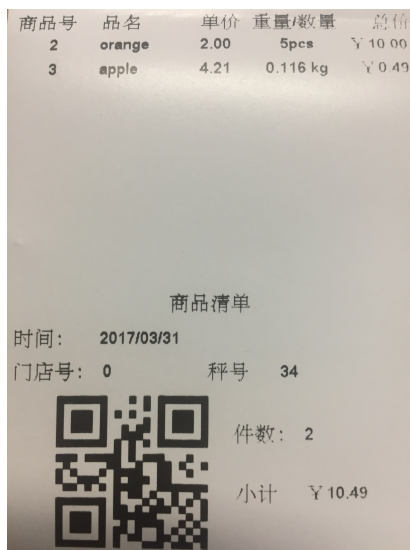

4.13.3 批量打印

C 您可轻松打印一整批相同商品的标签。使用该功能前必须先进行如下设置：

- 在子菜单 24 中激活“标签”。
- 将一个功能键定义为[多张标签]键。

1 将商品放在电子秤上并调用 PLU。

- 或 -

调用单个商品的 PLU 并输入商品数量。

⇒ 显示总价。

2 按下[多张标签]功能键。

⇒ 屏幕上将打开一个窗口，用于输入标签数量。

3 输入标签数量并按下 OK 键进行确认。

⇒ 屏幕变更成显示重量。

4 按下打印键

⇒ 打印输入的标签数量。



5 菜单

5.1 菜单操作



5.1.1 进入菜单

 默认密码：2666666

- 1 按下菜单键。
 - 2 输入密码。
 - 3 按下 OK 键确认输入的信息。
- ⇒ 显示主菜单。

5.1.2 按键功能

可使用菜单的下列按键：

键	名称	功能
	菜单键	进入菜单
	OK 键	确认选择
	返回键	进入上一级

5.1.3 浏览菜单

- 1 进入菜单。
 - ⇒ **数据管理** 1 菜单高亮显示。
- 2 触摸最高层的菜单栏，例如，**配置管理** 2 。
- ⇒ **配置管理** 2 菜单高亮显示。
- 3 按下 OK 键确认选择的信息。
- 4 触摸下一层的菜单栏，例如，**通用设置** 23 。
- ⇒ **通用设置** 23 菜单高亮显示。
- 5 按下 OK 键确认选择的信息。
- 6 触摸子菜单，例如，**操作员** 233 。
- ⇒ **操作员** 233 菜单高亮显示。
- 7 按下 OK 键确认选择的信息。
 - ⇒ **操作员** 233 子菜单高亮显示。

数据管理	1
配置管理	2
报表	3
...	



操作管理	21
通用设置	23
打印设置	24
...	



PLU 字段编辑	231
功能键配置	232
操作员	233
...	



直接进入子菜单

- 1 进入菜单。
- 2 输入菜单或子菜单编号（例如，233）。
- 3 按下 OK 键确认输入的信息。
 - ⇒ **操作员** 233 子菜单高亮显示。

5.1.4 关闭菜单

- 双击菜单键可返回主菜单。
- ⇒ 现在电子秤处于正常的操作模式。
- 或者 -
- 多次按下返回键，直到显示正常的操作模式。



5.1.5 文本输入

利用显示的字母数字键盘可在电子秤上轻松输入信息。

显示屏上显示输入的文字。

在显示的键盘底部左侧，有一个换档键，用于切换大小写字母。

切换键盘

在显示的键盘下方会显示额外的一行，用于键盘切换。

左按钮 切换至所显示的键盘

中间 显示当前选择的键盘

OK 确认输入的全部信息

- 1 按下底行中的左按钮。
⇒ 键盘改变。激活的键盘显示在该行中部的括号中。
- 2 反复按下左按钮，直至显示所需的键盘。

123	[abc]	OK
pinyin	[123]	OK
uni	[pinyin]	OK
abc	[uni]	OK

5.2 菜单描述

5.2.1 概述

您可以对电子秤的菜单进行设置，完成特价销售和后台任务。仅在有所谓许可证的情况下，才可使用特殊功能和菜单组。请咨询您的销售代表。

菜单功能按如下菜单树进行排列：

菜单组	菜单	子菜单
1 数据管理据	11 基础数据	111 PLU数据编辑
		115 预置皮重
		116 条形码
		118 打印 PLU 列表
		117 增值税（并非适用于所有国家）
		119 PLU标签样本
	12 其他数据	121 操作员
		122 秤数据
		123 店名
		126 文本类型
		127 文本号
		129 追溯码
	13 价格管理	131 打折让利

菜单组	菜单	子菜单
2 配置管理置	21 操作管理	211 商品调用
		212 商品计入
		213 皮重
		214 追溯码
		215 价格
		217 打折让利
		219 增值税（并非适用于所有国家）
	23 通用设置	231 PLU 字段编辑
		232 功能键配置
		233 操作员
		237 预置键配置
	24 打印设置	241 打印机配置
		242 打印类型
		243 标签打印配置
	25 通讯配置	251 网络
		254 广域网配置
		256 流水服务器
		257 数据服务器
		网络标识用途
	27 控制面板	274 日期和时间
28 系统设置	281 内存	
	282 重置	
	283 打印系统信息	
3 报表	31 基本报表	311 销售报表
		312 商品报表
		313 增值税报表（并非适用于所有国家）
		314 操作员报表
	33 组合报表	
	34 删除报表	

菜单组	菜单	子菜单
4 模式	41 模式选择	1 销售
		2 预包装
		3 自助服务
	42 开始模式	1 销售
		2 预包装
		3 自助服务
	43 预包装配置	431 自动打印
		432 打印方式
		433 默认操作员
		434 锁定默认状态
		435 PLU最少输入位数
	44 自服务配置	441 自动打印
		442 默认操作员
443 交易记入的重量条件		
445 PLU最少输入位数		
5 高级应用	51 扫描枪	511 端口配置
		512 调用和计入商品配置

5.2.2 数据

在**数据**菜单中，您可以输入以下数据：

- PLU 基础数据
- 其他数据
- 价格管理

编号	显示屏	描述	可能的值
11 基础数据			
111	PLU 数据编辑	编辑 PLU 根据 231 “PLU 字段编辑”的设置显示可用 PLU 商品。	新建? 已有商品
	PLU号	输入商品编号 (PLU)	1 ... 99'999'999
	商品编号	输入商品编号	最多 32 个字符
	商品名称 #	最多输入 2 个商品名称	每个名称最多输入 64 个字符
	拼音缩写	输入搜索 PLU 的一个短代码	最多 64 个字符
	单价 #	最多输入 5 个单价	-999.99 ... 9'999.99
	计量单位	选择计量单位 <ul style="list-style-type: none"> • 对于重量商品，使用单位 kg 或 100 g • 对于件件商品，仅使用 PCS 注意事项： 法定重量单位因地区而不同。	1 kg 2 GRM 3 100g 4 PCS 5 其他
	自定义单位	设置您自己的计量单位	最多 32 个字符
	打折让利	允许该 PLU 的折扣	启用/禁用
	改价	可更改本 PLU 的价格	启用/禁用
	预置皮重	选择一个预定义的预置皮重	1 无 # 已有预置皮重值 最大 99 # 新建 (参见 115)
	条形码号	选择一个条形码号 (创建新条形码, 参见 116)	0 ... 99
	附加信息	输入一个附加信息	编号 (已有附加信息编号, 0 ...999'999'999)
标签格式	从利用 SmartLabel 软件已预定义的已有标签中最多选择 3 种标签格式	0 ... 100	
增值税 (VAT)	选择一种增值税 (并非适用于所有国家)	1 无 # 已有增值税 # 新建 (参见 F117)	

编号	显示屏	描述	可能的值
111 续	包装日期打印标志	启用/禁用包装日期打印标志。 如果设置为“启用”，需要采用“包装日期类型”和“包装...”。	开/关
	包装日期类型	选择包装日期类型。 以下输入将取决于此选项。	1 天 2 日期
	包装天数	输入天数	-99 ... 99
	包装日期	根据显示的格式输入包装日期	2000 年 1 月 1 日 ...2037 年 12 月 31 日
	推荐使用期打印标志	启用/禁用推荐使用期打印标志。 如果设置为“启用”，需要采用“推荐使用期类型”和“推荐使用期...”。	开/关
	推荐使用期类型	选择推荐使用期类型。 以下输入将取决于此选项。	1 天数 2 日期 3 小时 4 时间
	推荐使用期小时	输入小时数	0 ... 23
	推荐日期	根据显示的格式输入年月日	2000 年 1 月 1 日 ...2037 年 12 月 31 日
	推荐使用期时间	根据显示的格式输入时分秒	
	推荐使用期天数	输入天数	0 ... 999
	保质期打印标志	参见“推荐使用期...”	
	保质期类型		
	保质期日期		
	保质期天数		
	保质期小时		
	保质期时间		
	固定重量	输入固定单重	0 ... 最大重量 单位 [g]
图像 #	输入利用 SmartLabel 软件已预定义的最多 3 个已有图像的名称	最多 8 个字符	
追溯信息号	输入追溯信息号 (追溯信息组编号, 参见 214)	公有追溯信息号: 最多 32 个字符 私有追溯信息号: 0 ...99'999'999	
115	预置皮重	为经常使用的皮重, 设定预置皮重	新建? 已有类别
	皮重号	输入预置皮重号	1 ... 99
	皮重名称	输入预置皮重名称	最多 32 个字符
	皮重值	输入预置皮重	取决于电子秤的称重能力

编号	显示屏	描述	可能的值
116	条形码	设定条形码	新建? 已有条形码
	条形码号	输入条形码号	1 ... 99
	条形码名称	输入条形码名称	最多 32 个字符
	条形码类型	选择条形码类型	1 EAN8 2 EAN13 3 ITF25 4 Code128 5 UPC-A 6 二维码
	条形码格式	设定条形码格式。 示例条形码 (EAN13) 包括下列各项: AAAAAA : PLU 号, 6 个字符 BBBBBB : 总价, 6 个数字 C : 条形码校验位, 1 个字符	例如, AAAAAABBBBBBC (EAN13)
117	增值税 (VAT)	定义增值税 (并非适用于所有国家)	新建? 已有增值税
	增值税号	输入增值税号	1 ... 99
	增值税名称	输入增值税名称	最多 20 个字符
	堂食食品增值税	输入堂食消费 (例如, 餐馆中) 的增值税数值	1 ... 100 (%)
	外卖食品增值税	输入外卖食品的增值税数值	1 ... 100 (%)
118	打印 PLU 列表	打印输入的 PLU 列表	
119	PLU 标签样本	打印所选 PLU 的指定标签	

编号	显示屏	描述	可能的值
12 数据仓库			
121	操作员	设定操作员	新建? 已有操作员
	操作员号	输入操作员号	1 ... 99'999'999
	操作员名字	输入操作员名字	最多 32 个字符
	操作员密码	输入操作员密码	1 ... 9'999'999
122	电子秤	输入电子秤数据	
	秤号	输入你的秤号	1 ... 65'535
	IP 最后一段为秤号	不需单独设定秤号, 因为 IP 地址最后一段可用作秤号	开/关
	秤名	输入秤名	最多 64 个字符
	部门	选择电子秤所属部门	0 ...99 必须利用 Scale Manager 软件配置部门

编号	显示屏	描述	可能的值
123	店名	输入门店数据	
	门店号	输入门店号	1 ... 99'999
	门店名	输入门店名称	最多 32 个字符
	门店标志	输入门店标志	最多 32 个字符
126	文本类型	输入文本，按文本类型分类	
	标头	输入标头	新建? #已有商品
	ID	输入标头号	1 ... 99'999'999
	文本	输入标头	最多 15'000 个字符
	脚注	输入脚注 参见“标头”	新建? #已有商品
	附加信息	输入附加信息 参见“标头”	新建? #已有商品
127	文本号	输入文本，按文本号分类	
	标头	参见子菜单 126	参见子菜单 126
	脚注		
	附加信息		
	门店附属信息		
129	追溯信息	输入追溯信息	
	追溯类型	选择追溯类型	1 公有追溯码 2 私有追溯码
	追溯信息号	输入追溯信息号	公有追溯信息号: 最多 32 个字符 私有追溯信息号: 0 ...99'999'999
	助记符码	输入助记符码	1 ...99'999'999
	追溯码号	输入批号	最多 32 个字符
	生成日期	输入创建日期	2000 年 1 月 1 日 ...2037 年 12 月 31 日

编号	显示屏	描述	可能的值
13 价格管理			
131	折扣	设定折扣率	新建? 已有折扣
	折扣号	输入折扣号	1 ... 199
	折扣名称	输入折扣名称	最多 32 个字符
	折扣值	输入折扣率	0 ...999'999.99
	折扣类型	选择折扣类型	1 绝对值 2 百分比

5.2.3 菜单配置

在配置管理菜单中，您可以输入以下数据：

- 操作中心：配置操作（商品调用、商品计入、皮重、价格等）
- 常规设置：配置 PLU、操作员...
- 打印：打印配置
- 通讯配置：配置网络和服务器
- 控制面板：配置日期和时间
- 系统：内存设置、重置数据库、恢复出厂设置

I 某些功能使用前不仅需要先启用，还需要为它们指定一个功能键，参见 [设置功能键 ▶ 第 19页]。

编号	显示屏	描述	可能的值
21 操作管理			
211	商品调用	设定商品调用	
	数字键用途	选择调用商品的方法	1 无 2 直接输入价格 3 PLU 4 商品编号
	PLU 最少输入位数	调用 PLU 的数字	0 ... 8
	自动切换PLU类型	启用/禁用切换 PLU 类型（计重/计数）。	启用/禁用
	交易记录的重量条件	在两种预设选择返回称重状态	1 无 2 重量变化 3 回到最小称量值
	商品调用来源	选择调用 PLU 的数据源	1 本地 2 远程 3 远程和本地
	开机自动取数	在启动电子秤时，PLU 数据会与服务器同步	启用/禁用
	本地取数标识	输入 PLU 数据所在的电子秤的地址	最多 10 个字符
	服务器取数标识	输入 PLU 数据所在的服务器的地址	最多 10 个字符
	PLU 调用按键超时	两个键按下的中间间隔	1 0 s 2 100 ms ... 6 500 ms

编号	显示屏	描述	可能的值
212	商品计入	设定商品计入	
	大货物销售	启用/禁用大货物商品销售模式	启用/禁用
	取消	取消启用/禁用	启用/禁用
	计入后锁定	选择锁定PLU 的方法	1 通过“锁定选项” 2 通过“锁定”键
	锁定选项	按下“锁定”键选择要锁定的项目	1 皮重 2 皮重+PLU 3 无
	计数商品记入重量	启用/禁用计数商品的重量。	启用/禁用
213	皮重	设置去皮的方法	
	手工皮重	启用/禁用手工输入皮重	启用/禁用
	按“去皮”键去皮	启用/禁用通过称取空容器的重量来输入皮重	启用/禁用
	预置皮重	启用/禁用预置皮重	启用/禁用
	客户皮重	启用/禁用客户皮重（篮子功能）	启用/禁用
	PLU 预置皮重	启用/禁用 PLU 预置皮重	启用/禁用
	多份预置皮重	启用/禁用多份预置皮重 （增加多个皮重重量）	启用/禁用
	开机预置皮重	输入用于所有预设的皮重值	取决于电子秤的称重能力

编号	显示屏	描述	可能的值
214	追溯码	设定追溯记录 <ul style="list-style-type: none"> 必须使用计算机工具“TraceManager”上传追溯信息号 如果某个项目或部门需要追溯信息，则仅可利用有效追溯信息号来选择和使用 PLU 	
	显示追溯码类型	选择排序标准	1 助记符 2 追溯码 3 日期
	自动选择默认追溯码	使用显示的第一个排序标准	启用/禁用
	允许打印公有追溯码	各个国家的公有追溯码，请咨询当地销售代表	启用/禁用
	产生助记码	允许产生简短编码	启用/禁用
	产生助记符	选择排序方式	1 先进先出 2 后进先出
	商品可关联追溯码最大数量	选择每个 ID 的记录数量	0 ...64
	自动关联追溯信息	允许自动关联追溯信息	启用/禁用
	PLU 追溯强制标志	选择 PLU 追溯标志是否为强制性	启用/禁用
215	价格	设定价格	
	改价	配置改价：一般配置或取决于子菜单 231 的 PLU 设置	1 启用 2 禁用 3 取决于 PLU
	总价改价		
	选择其他价格	启用/禁用各 PLU 对应的单价。 价格只能变更为电子秤上其他 PLU 对应的价格。	启用/禁用
	直接输入价格	启用/禁用直接输入价格	启用/禁用
	100g*	启用/禁用 100 克单价	启用/禁用
	默认计重单价	针对对应多个单价的 PLU，启用/禁用第一个和第二个（或更多）单价间的切换	1 第一单价 2 第二单价
	允许总价为 0	当总价为零时，启用/禁用是否记录此交易。	启用/禁用
	默认计数单价	针对对应多个单价的计数 PLU，启用/禁用第一个和第二个（或更多）单价间的切换	1 第一单价 2 第二单价
贵重商品价格	设定了本电子秤可以称取的最高单价物品	0 ...9'999.99	

编号	显示屏	描述	可能的值
217	打折让利	设定折扣法	
	单价打折	启用/禁用单价折扣	启用/禁用
	单品总价打折	启用/禁用总价折扣	启用/禁用
	小票总价打折	启用/禁用总销售额折扣	启用/禁用
	百分比打折	启用/禁用百分数折扣	启用/禁用
	绝对值打折	启用/禁用绝对值折扣	启用/禁用
219	增值税 (VAT)	配置增值税设置（并非适用于所有国家）	
	堂食/外卖	选择默认的增值税率	1 外卖 2 堂食 3 堂食/外卖

编号	显示屏	描述	可能的值
23 常规设置			
231	PLU 字段编辑	配置 PLU 数据	
	商品编号	启用/禁用商品编号	开/关
	商品名称 #	商品名称个数	1 无 2 名称 1 3 名称 1 + 名称 2
	单价数量	定义单价数量	0 ...99 (单价) 取决于许可证
	预置皮重	设定在子菜单 111 中创建 PLU 时显示哪些字段	开/关
	计量单位		
	打折让利		
	改价		
	条形码		
	附加信息		
	标签格式号		
	包装日期打印标志	设定在子菜单 111 中创建 PLU 时显示哪些字段	开/关
	包装日期类型		
	推荐使用期打印标志		
	推荐使用期类型		
	保质期打印标志		
	保质期类型		
固定重量			
图片数量	预选择分配至 PLU 的图像数量	1 ...3	
追溯信息号	将追溯信息号分配至 PLU	开/关	
232	功能键	将预置键映射为某个功能	
	允许设置预置键	启用/禁用将预置键映射为某个功能	开启/关闭
233	操作员	定义操作员工作方式 若要创建新的操作员并定义操作员键，请参见 121 与 232	
	操作员数量	可在电子秤上激活的操作员数量	1 ... 99 取决于许可证
237	预置键配置	配置可能的预置键内容	
	PLU 号	选择预置键项目	开/关
	PLU 商品名称 1		
	PLU 商品名称 2		
	PLU 图片		
	商品单价		

编号	显示屏	描述	可能的值
24 打印			
241	打印机配置	打印机安装	
	打印效果测试	在测试打印输出的棋盘格式下，可以检查是否打印所有像素	是/否
242	打印类型	选择打印输出类型	1 小票 2 标签 3 小计标签 4 标签+小计标签
243	标签打印配置	设定标签打印 软件工具 SmartLabel 可用于配置标签内容。请咨询当地销售代表。	
	多品一签 PLU	打印标签上可打印多个PLU以及小计	是/否
	复制标签	打印复制标签	启用/禁用
	单价改价标识	在标签上打印单价更改标志	最多 10 个字符
	总价改价标识	在标签上打印总价更改标志	最多 10 个字符
	单价打折标识	在标签上打印单价折扣标志	最多 10 个字符
	总价打折标识	在标签上打印总价折扣标志	最多 10 个字符
	小计标签交易笔数上限	设置交易量上限，以便确保所有交易详情能够完整打印在小计标签上	5 ...100
	计重商品标签 (服务)	为计重商品选择标签号	1 ...200
	计数商品标签 (服务)	为计数商品选择标签号	1 ...200
	计重商品标签 (预包装)	为计重商品选择预包装标签号	1 ...200
	计数商品标签 (预包装)	为计数商品选择预包装标签号	1 ...200
	计重商品标签 (自服务)	为自助的计重商品选择标签号	1 ...200
	计数商品标签 (自服务)	为自助的计数商品选择标签号	1 ...200
	小计第1张标签	为小计选择标签号	1 ...200
	小计第2张标签		
	标签打印方向	设置打印输出方向	1 0 2 180
	客户标签格式检测	检查最终选定的标签格式是定制或者出厂默认	启用/禁用

编号	显示屏	描述	可能的值
243 续	标签格式尺寸检测	<p>忽略: 不论打印机上实际标签长度, 打印 PLU 标签。</p> <p>如果标签格式长于实际标签, 截断超过的部分。</p> <p>如果标签格式短于实际标签, 走出一段空白部分, 移动到下一个标签开端。</p> <p>检查所有标签: 对比调用 PLU 的所有标签格式与实际标签的长度。如果匹配, 则打印输出, 否则显示错误消息提示。</p> <p>选择合适的标签: 检查该项的 PLU 标签格式尺寸并为当前打印输出选择最合适的尺寸。如无法找到合适的标签格式, 则显示错误提示消息; 如有多个合适标签, 则选择第一个。</p>	<p>1 忽略</p> <p>2 检查所有标签</p> <p>3 选择合适的标签</p>
	“批量打印”流水计入方式	选择如何在批量交易日志文件中保存交易	<p>1 单个</p> <p>2 多个</p>
	计数商品批量打印配置	<p>选择如何打印批量计数 PLU 的标签</p> <p>按批量打印键: 按下 [多张标签] 功能键设置标签数。</p> <p>连续打印直到退出: 电子秤将继续打印标签, 直到按下清除键</p>	<p>1 按批量打印键</p> <p>2 连续打印直到退出</p>
	零皮重是否打印	当皮重值为零时, 启用/禁用皮重值打印	启用/禁用
	零天定义	用天数值描述“保质期”与“推荐使用期”时, 显示“零天定义”	<p>1 不打印</p> <p>2 打印当天</p>
	条形码号来源	选择条形码号来源	<p>1 来自 PLU</p> <p>2 来自标签格式</p>
	ITF25 宽度	选择 ITF25 条形码的宽度	<p>1 窄</p> <p>2 宽</p>
	ITF25 校验位式	选择 ITF25 校验位式	<p>1 无</p> <p>2 正常</p> <p>3 反向</p>
	Code128 校验位式	选择 CODE 128 校验位式	<p>1 无</p> <p>2 正常</p> <p>3 反向</p> <p>4 两段校验位</p>
	EAN13 类型	选择 EAN13 类型	<p>1 正常</p> <p>2 紧凑型</p>

编号	显示屏	描述	可能的值
246	收据打印内容	定义小票内容 利用软件工具 SmartLabel 可轻松配置小票内容。请咨询当地销售代表。	
	收据编号	在小票上打印小票编号	是/否
	日期和时间	在小票上打印日期与时间	是/否
	操作员信息	在小票上打印操作员信息	是/否
	电子秤信息	在小票上打印电子秤信息	是/否
	门店信息	在小票上打印商店信息	是/否
	图标	在小票上打印商标	是/否
	标头	选择打印在小票上的标头	0 ...99'999'999
	脚注	选择打印在小票上的脚注	0 ...99'999'999
	取消商品	在小票上打印取消的商品	是/否
	条形码	选择打印在小票上的条形码号	0 ...99
	皮重	在小票上打印皮重	是/否
	原价格	在小票上打印原价	是/否
	圆整	在小票上打印圆整	
	让利金额	在小票上打印总让利金额	是/否
追溯码	在小票上打印批号	是/否	

编号	显示屏	描述	可能的值
25 通讯配置			
251	网络	网络设置	
	IP 模式	选择 IP 模式	1 自动 2 静态
	IP 地址	输入 IP 地址	
	子网掩码	输入 IP 掩码地址	
	网关	输入网关	
	UDP 端口	输入 UDP 端口	1 ...65'535
	TCP 端口	输入 TCP 端口	1 ...65'535
254	广域网服务器	服务可用性与恢复计划配置	
	客户号	输入客户号	最多 64 个字符
	映射端口	输入映射端口	1 ...65'535
	服务器 IP	输入服务器的 IP 地址	
	服务器端口	输入服务器端口	1 ...65'535
	心跳包发送时间间隔 (秒)	输入发送间隔	1 ...600 (秒)
256	流水服务器	定义交易日志服务器	
	上传方式	选择转发交易日志文件的间隔时间	1 无 2 立即 3 每日
	服务器类型	选择转发交易日志文件方式	1 无 2 自动转发 3 转发给 IP 4 服务器
	IP 地址	输入 IP 地址	
	端口	输入端口	
	报警等级	输入已用内存空间的比例。达到该级别时将发送警告消息。	0 ...100 %
	溢出处理	决定发生溢出时如何操作	1 删除最早记录 2 限制预设
	转发	开始转发	
257	数据服务器	定义数据服务器	
	数据服务器类型	选择数据服务器类型	1 无 2 自动检索 3 通过 IP 检索 4 服务器
	IP 地址	输入 IP 地址	
	端口	输入端口	1 ...65'535

编号	显示屏	描述	可能的值
	网络标识用途	定义网络标识用途	1 识别装置 2 数据服务器 3 交易日志服务器 4 SARP 服务器

编号	显示屏	描述	可能的值
27 控制面板			
274	日期和时间	设置日期和时间	
	日期	根据显示的格式输入年月日	2000 年 1 月 1 日 ...2017 年 12 月 31 日
	时间	输入时分秒	
	日期格式	选择日期格式	1 dd-MM-yyyy 2 yyyy-MM-DD MM-dd-yyyy
	日期分隔符	选择日期分隔符	1 - 2 / 3 .
	时间格式	选择时间格式	1 时: 分: 秒 2 时: 分: 秒 总时间
	周起始日	选择每周的第一天	1 星期日 2 星期一

编号	显示屏	描述	可能的值
28 系统			
281	内存	内存设置	
	内存容量	选择内存容量	1 项目 2 事件 3 日志
	USB 备份选项	选择 USB 备份选项	1 改价 2 更新 3 按需
282	重置	重置为出厂设置	
	清除数据库	重置数据库	
	恢复出厂缺省值	将电子秤重置为出厂默认设置	
283	打印系统信息	打印系统信息	

5.2.4 报表

可以在**报表**菜单中创建以下报表：

- 基本报表：销售报表、PLU 报表、操作员报表
- 组合报表
- 删除报表

I 定义功能键，以调用报表。

编号	显示屏	描述	可能的值
31 基本报表			
311	销售报表	创建销售报表	
	按时间筛选	定义报表期间	参见 312
312	商品 报表	创建 PLU 报表	
	按时间筛选	定义报表期间	1 今天 2 昨天 3 前天 4 从上次清除开始
	数据筛选	定义报表范围	1 所有 2 按范围
	从	输入起始值	0 ... 99'999'999 （按范围）
	至	输入终止值	0 ... 99'999'999 （按范围）
	排序方式	根据编号/数量为报表排序	1 按 PLU 号 2 按金额
	以...排序	升/降序排列报表	1 升序 2 降序
	报表格式	定义报表类型	1 简单 2 详细
	313	增值税 (VAT) 报表	创建一种增值税报表（并非适用于所有国家）
按时间筛选		参见 312	参见 312
排序方式			
以...排序			
314	操作员报表	创建操作员报表	
	按时间筛选	参见 312	参见 312
	数据筛选		
	从		
	至		

编号	显示屏	描述	可能的值
33 组合报表			
	销售报表	选择组合报表的部分	是/否
	商品 报表		
	增值税 (VAT) 报表		
	操作员报表		
	删除报表	删除所有报表	

5.2.5 模式

在模式菜单中，可以选择操作模式并配置预包装模式：

编号	显示屏	描述	可能的值
41	模式选择	选择操作模式	1 销售 2 预包装 3 自助服务
42	开始模式	选择开始模式	1 销售 2 预包装 3 自助服务
43 预包装配置			
431	自动打印	启用/禁用自动打印（如重量稳定）	启用 禁用
432	打印方式	选择打印输出类型	1 小票 2 标签 3 小计标签 4 标签+小计标签
433	默认操作员	输入默认操作员的操作员号	1 ... 99'999'999
434	锁定默认状态	用“锁定”键选择要锁定的项目	1 皮重 2 皮重+PLU 3 无
435	PLU最少输入位数	输入调用 PLU 的字符数	0 ... 8
44 自服务配置			
441	自动打印	启用/禁用自动打印（如重量稳定）	启用 禁用
442	默认操作员	输入默认操作员的操作员号	1 ... 99'999'999
443	交易记入的重量条件	在两种预设选择返回称重状态	1 无 2 重量变化 3 回到最小称量值
444	PLU最少输入位数	输入调用 PLU 的字符数	0 ... 8

5.2.6 高级应用

可以在高级应用菜单中指定高级应用设置：

编号	显示屏	描述	可能的值
51 扫描仪			
511	端口配置	定义端口配置	
	端口类型	定义端口类型	1 COM A 2 COM B 3 USB
	波特率	定义波特率	1 4800 2 96000 3 19200 4 38400 5 115200
	数据位	定义数据位	1 7 位 2 8 位 3 9 位
	停止位	定义停止位	1 1 位 2 1.5 位 3 2 位
	校验位	定义校验位	1 无 2 奇数 3 偶数
512	调用和计入商品配置	定义调用和计入商品设置	
	商品调用	设定商品调用	1 通过 PLU 号 2 通过商品号 3 直接输入价格 4 无 5 和数字键用途一致
	条形码号	条形码号	0 ...99
		商品录入方式	1 自动 2 手动
		操作员键	1 当前操作员 2 V1 3 V2 ... #操作员最大数量
默认商品录入方式	定义默认商品录入方式	1 自动 2 手动	

5.3 配置技巧

5.3.1 设置与配置 PLU 的技巧

步骤 1：配置 PLU 的内容

可在子菜单 231 中激活/停用 PLU 数据字段。

示例

- 检查预置皮重是否适合商品。
- 相应激活/停用预置皮重。

步骤 2：编辑列表

对于诸多 PLU 项目，电子秤提供可选择列表而非在编辑 PLU 时直接输入数据。若要创建列表，进入以下子菜单：

- 子菜单 115：预置皮重
- 子菜单 116：条形码
- 子菜单 126：文本

步骤 3：追溯信息设置

操作追溯信息时需要以下设置：

- 子菜单 214：设定追溯记录
- 子菜单 111：将追溯信息号分配至 PLU

5.3.2 创建 PLU 的示例

- 1 进入菜单并跳转到子菜单 111 PLU 数据库 111 编辑。
- 或 -
输入子菜单编号 111。
- 2 按下 OK 键。
- 3 选择**新建?**并按下 OK 键进行确认。
- 4 选择**商品名称 1**并按下 OK 键进行确认。
- 5 输入商品名称并按下 OK 键进行确认。
- 6 逐条通过配置的 PLU 项目。
- 7 使用 OK 键编辑项目。
- 8 输入数值（例如，价格）并按下 OK 键进行确认。
- 或 -
从列表中（例如，计量单位）进行选择并按下 OK 键。
- 9 当输入所有必填信息后，退出菜单。
⇒ 所有设置均已自动保存。

111

OK

新建? 0

苹果	2
桔子	3
...	

OK

商品编号	21
商品名称 1	
单价 1	0.00
...	

OK

ABC ...

OK

5.3.3 设置条形码

C 必须先先在子菜单 116 中定义条形码。

配置条形码

- 1 进入菜单并跳转到子菜单116 条形码。
- 2 按下 OK 键。
- 3 选择“新建？”并按下 OK 键进行确认。
- 4 选择“条形码号”并按下 OK 键进行确认。
- 5 输入未用的条形码号并按下 OK 键进行确认。
- 6 选择“条形码名称”并按下 OK 键进行确认。
- 7 为该条形码定义一个名称作为参考并按下 OK 键进行确认。
- 8 选择“条形码类型”并按下 OK 键进行确认。
- 9 选择所需的条形码类型并按下 OK 键进行确认。
 - ⇒ 提供的条形码类型：
EAN8、EAN13、Interleaved2of5、
Code 128、UPC-A 以及 QR 代码
- 10 选择“条形码格式”并按下 OK 键进行确认。
- 11 设置占位符，见下表
- 12 按下 OK 键进行确认。
- 13 退出菜单。

116



新建？
...



条形码号	21
条形码名称	
条形码类型	EAN8
条形码格式	

内容	占位符	长度
秤号	G	2-5
操作员号	O	2-4
当前日期	D	2（年）、4（年月）、6（年月日）
当前时间	J	2（时）、4（时分）、6（时分秒）
交易计数（小计标签）	Q	2-4
净重（计重 PLU）	Q	4-6
计数/包装（计数 PLU）	Q	4-6
总价	B	4-7
小票号	N	2-8
条形码校验位	C	1
组别号	W	2-4
部门号	F	2-4
PLU 号	P	4-8
PLU 项目编号	A	4-13
单价	M	4-8
条形码校验位	C	1

内容	占位符	长度
参数校验位	C	1
原价	I	4-8

示例:

条形码类型	配置管理
条形码 EAN 8, 带小票号	NNNNNNNC
条形码 EAN 8, 带商品编号	AAAAAAC
条形码 EAN 8, 带总价	BBBBBBBC
条形码 EAN 13, 带小票号 + 操作员号	NNNNNNNOOOC
条形码 EAN 13, 带小票号 + 总价	NNNNNNBBBBBC
条形码 EAN 13, 带“旗标”固定识别符 (21) + 商品编号 + 总价	21AAAAABBBBB

将条形码分配至小票/标签

一旦定义条形码, 需要将其分配给小票/标签。

- i** • 每个小票/标签仅可打印 1 个条形码。
- 如条形码定义错误, 将不打印条形码。请联系您的服务代表。

- 1 进入菜单并跳转至子菜单²⁴⁶ **收据打印内容**。
- 2 按下 OK 键。
- 3 选择“条形码”并按下 OK 键进行确认。
- 4 输入之前创建的条形码号 (参考) 并按下 OK 键进行确认。
- 5 退出菜单。

246



收据编号	是
...	是
条形码	15
...	

5.3.4 设置报表

设置基本报表

- 基本报表是从不同维度统计销售数据，包括：“销售报表”、“PLU 报表”、“操作员报表”等。
- 可为 4 个时间段提供所有报表：“今天”、“昨天”、“前天”和“从上次清除开始”。
- 当日期更改时，每日报表（例如，“今天”）将变为昨天。在早上启动秤时今日报表始终为空。为确保所有时间段（“今天”、“昨天”、“前天”）的数据正确，不能删除相应的 3 个报表类型。
- 当按下 [删除报表] 键时实际上将仅删除“从上次清除开始”报表。这可让您在同一时间运行不同的报表。

示例

- 1 进入菜单并跳转至子菜单³¹ **基本报表**。
- 2 选择您想要设置/打印的报表，如³¹¹ **销售报表**。
- 3 将“按时间筛选”设为“今天”。
- 4 在当天结束时打印报表并反复打印整个星期。
- 5 在一周结束时，跳转至子菜单³¹¹ **销售报表**。
- 6 将“按时间筛选”设为“从上次清除开始”。
 - ⇒ 将打印整周的营业额。
- 7 一周仅删除一次报表。

- 删除报表不会删除销售流水明细。删除销售流水明细不会删除报表计数器。
- 如需打印报表，请定义一个预置功能键 [设置功能键 ▶ 第19页]并利用键盘进行打印。

设置组合报表

- 组合报表可让您一次打印若干报表。您可在子菜单 33 中定义组合报表的内容。

- 1 进入菜单并跳转至子菜单³³ **组合报表**。
- 2 选择/取消选择报表类型。
 - ⇒ 设为“是”的所有报表将成为组合报表的部分。
- 3 利用返回键退出子菜单。
- 4 如需打印组合报表，请定义一个预置功能键 [设置功能键 ▶ 第19页]并利用键盘进行打印。

- 每个报表的时间段在其各自的子菜单中定义。因此组合报表可有不同时间段，如“今天”的销售报表和“从上次清除开始”的 PLU 报表。

5.3.5 设置带数据同步的电子秤网络

- i** 可以根据需要设置不同的网络类型，例如，带或者不带数据同步。
- i** 以下示例显示在启动电子秤时如何设置带数据同步功能的电子秤网络。对于该选项，将一台电子秤定义为“数据服务器/主设备”（管理数据的地方），将其他电子秤定义为“客户端”（调用数据的地方）。

配置“数据服务器/主设备”电子秤

- 在“数据服务器/主设备”电子秤上进行以下设置：

菜单	子菜单	设置	备注
251 网络	IP 模式	静态	电子秤处于同一网络中且可彼此通讯
257 数据服务器	数据服务器类型	服务器	电子秤用作服务器
211 数据调用	商品调用来源	本地	PLU 存储在该电子秤中，并通过其进行管理
	启动时的数据同步	禁用	无数据同步

配置“客户端”电子秤

- i** 需要单独配置每个客户端电子秤。

- 在“客户端”电子秤上进行以下设置：

菜单	子菜单	设置	备注
251 网络	IP 模式	静态	电子秤处于同一网络中且可彼此通讯。
257 数据服务器	数据服务器类型	从 IP 进行检索	电子秤用作客户端，可从某个服务器检索数据。
211 数据调用	商品调用来源	远程 + 本地	可从服务器检索 PLU 并在本地对其进行管理。
	启动时的数据同步	启用	数据将在电子秤启动时同步。

- 重启客户端电子秤以与“数据服务器/主设备”电子秤同步基础数据，例如，操作员、组别等。

- i** 您可以将一个功能键定义为[批量取数]，以从服务器中手动检索数据。

5.3.6 软件工具

ScaleManager

ScaleManager 是一款有助于轻松管理数据的计算机工具。

- 创建 PLU 并加载图片
- 定义部门
- 将 PLU 上传至电子秤
- 管理门店的电子秤

如需了解更多信息，请参见 ScaleManger 的用户指南或联系您当地的销售代表。

SmartLabel

SmartLabel 是一款有助于轻松编辑标签的计算机工具。

- 根据需要创建标签
- 将标签上传至电子秤

如需了解更多信息，请参见 SmartLabel 的用户指南或联系您当地的销售代表。

TraceManager

TraceManager 是一款用于管理和上传追溯信息的计算机工具。

如需了解更多信息，请参见 TraceManger 的用户指南或联系您当地的销售代表。

DisplayManager

DisplayManager 是一款计算机工具，用于在电子秤闲置时配置和上传需显示的广告。

如需了解更多信息，请参见 DisplayManger 的用户指南或联系您当地的销售代表。

6 技术规格与附件

6.1 技术规格

准确度等级



容量

最大称量 Max = 3/6 kg, 最小称量 Min = 20 g,
检定分度值 e = 1/2 g

最大称量 Max = 6/15 kg, 最小称量 Min = 40 g,
检定分度值 e = 2/5 g

最大称量 Max = 15/30 kg, 最小称量 Min = 100 g,
检定分度值 e = 5/10 g

显示屏

重量显示

6 位数

单价显示

6 位数

总价

7 位数

皮重

5 位数

环境条件

工作温度

-10°C 至 +40°C

存放温度

-10°C 至 +50°C

湿度

相对湿度 85%，无冷凝现象

电气规格

电源连接

交流电 100–240 V, 50 / 60 Hz, 1.0 A

6.2 遵守

遵守产品相应标记所符合的标准。

该产品符合 EMC 指令 2014/30/EC、低电压指令 2014/35/EC 和非自动衡器指令 2014/31/EC。完整的符合性声明位于



6.3 选装件/附件

 如果您想在电子秤上安装选装件/附件，请联系您的销售代表。

www.mt.com

更多信息

梅特勒-托利多（常州）测量技术有限公司

地址：江苏省常州市新北区太湖西路111号

电话：0519-86642040（总机）

传真：0519-86641991

邮编：213125

网址：<http://www.mt.com> E-mail:ad@mt.com

保留技术修改权。

© Mettler-Toledo GmbH 06/2017

30331754A zh

执行标准：GB/T 7722-2005



30331754